

V.A.Z.

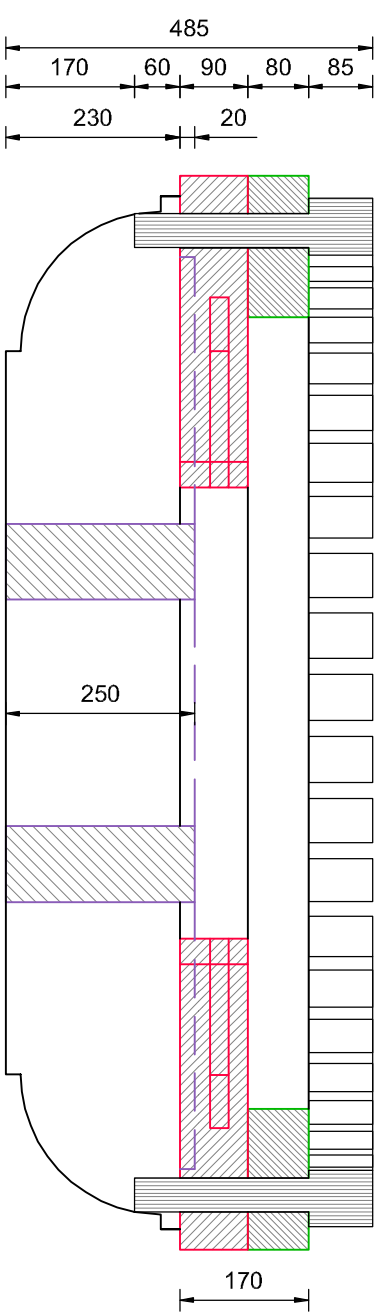

Doorsnede A-A

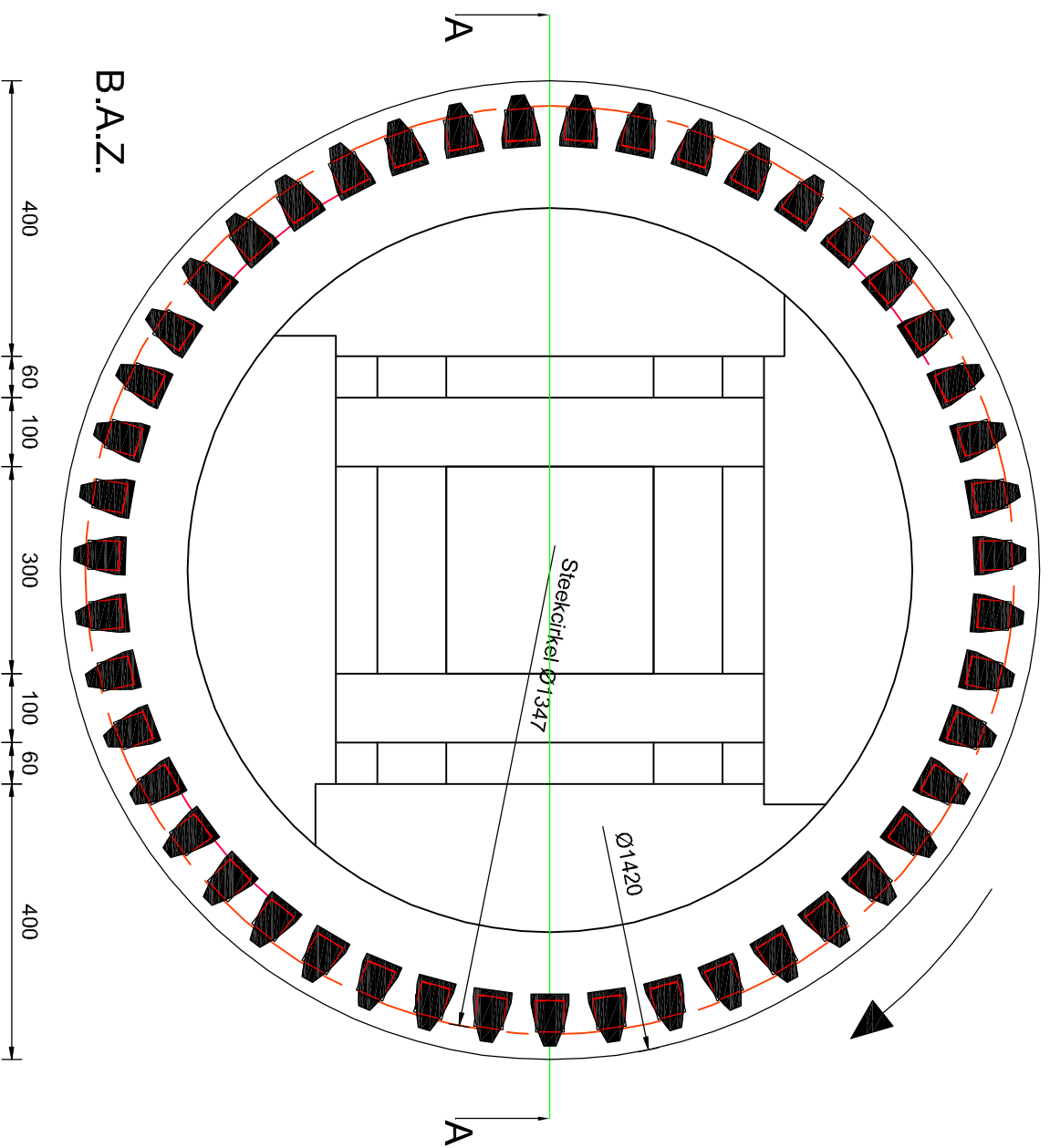

B.A.Z.

Houtsoort kammen: Accacia
Aantal kammen: 47 stuks
Steekmaat: 90 mm

Fontys Hogeschool

Project: Oliemolen
Opdrachtgever: Fontys PTH Eindhoven
Onderdeel: Kroonwiel / overzichtskening
Fase: Voorlopig Definitief Ontwerp

Datum: 05-11-09	Projectnr:
Schaal: 1:10	Tek.nr: E001
Formaat: A3	Blad: 1
Wijzigingsdatum:	Rel.nr: B&W06v1
wfz. A:	Getekend: John Hospel
wfz. B:	Gewijzigd door:
wfz. D:	

Horsten 10
 Eindhoven
 E-MAIL: j.hospel@student.fontys.nl

maken dienen in het werk gemeten en gecontroleerd te worden

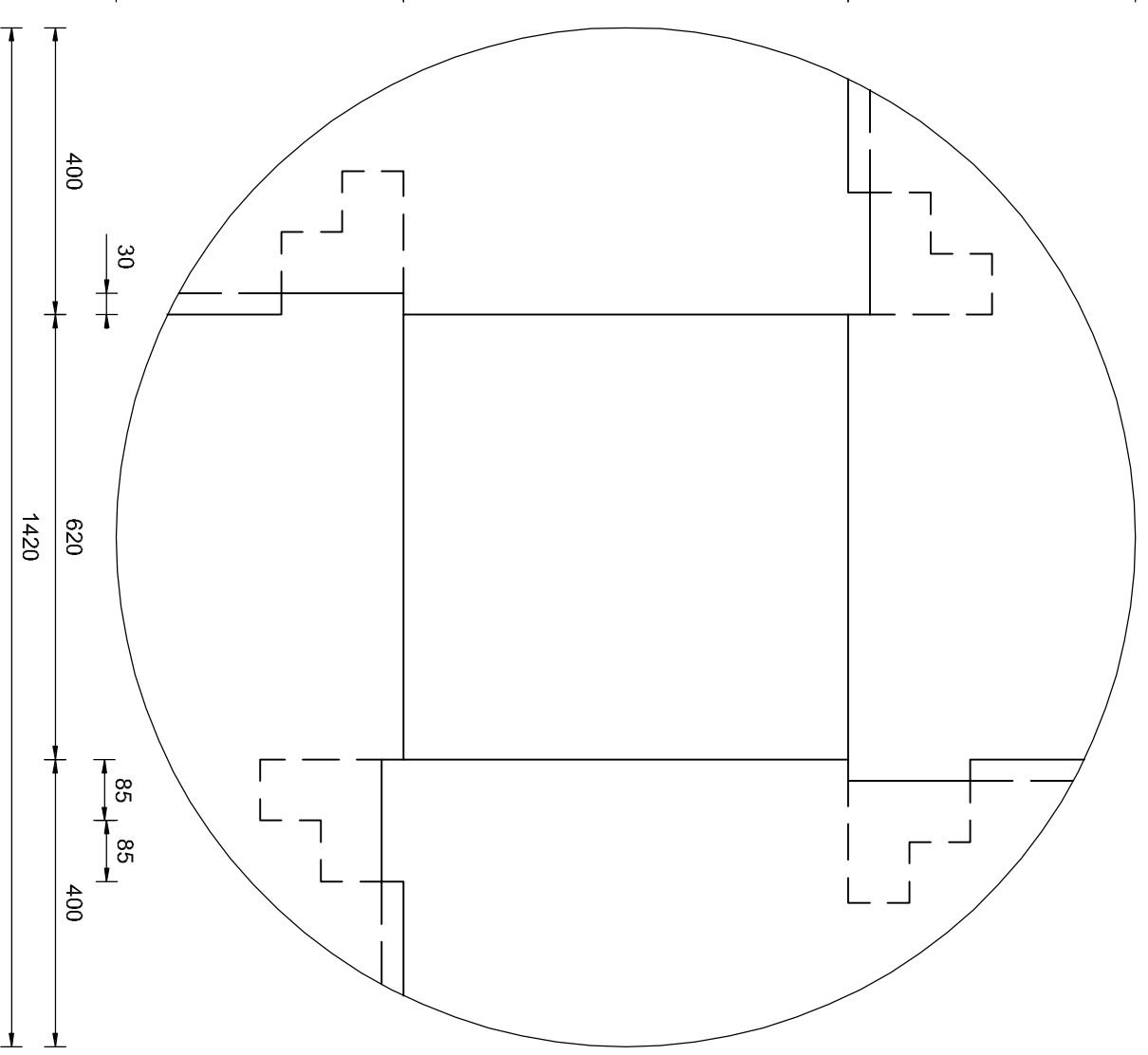
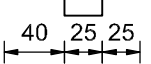
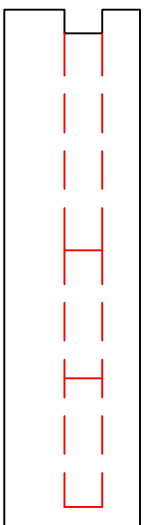
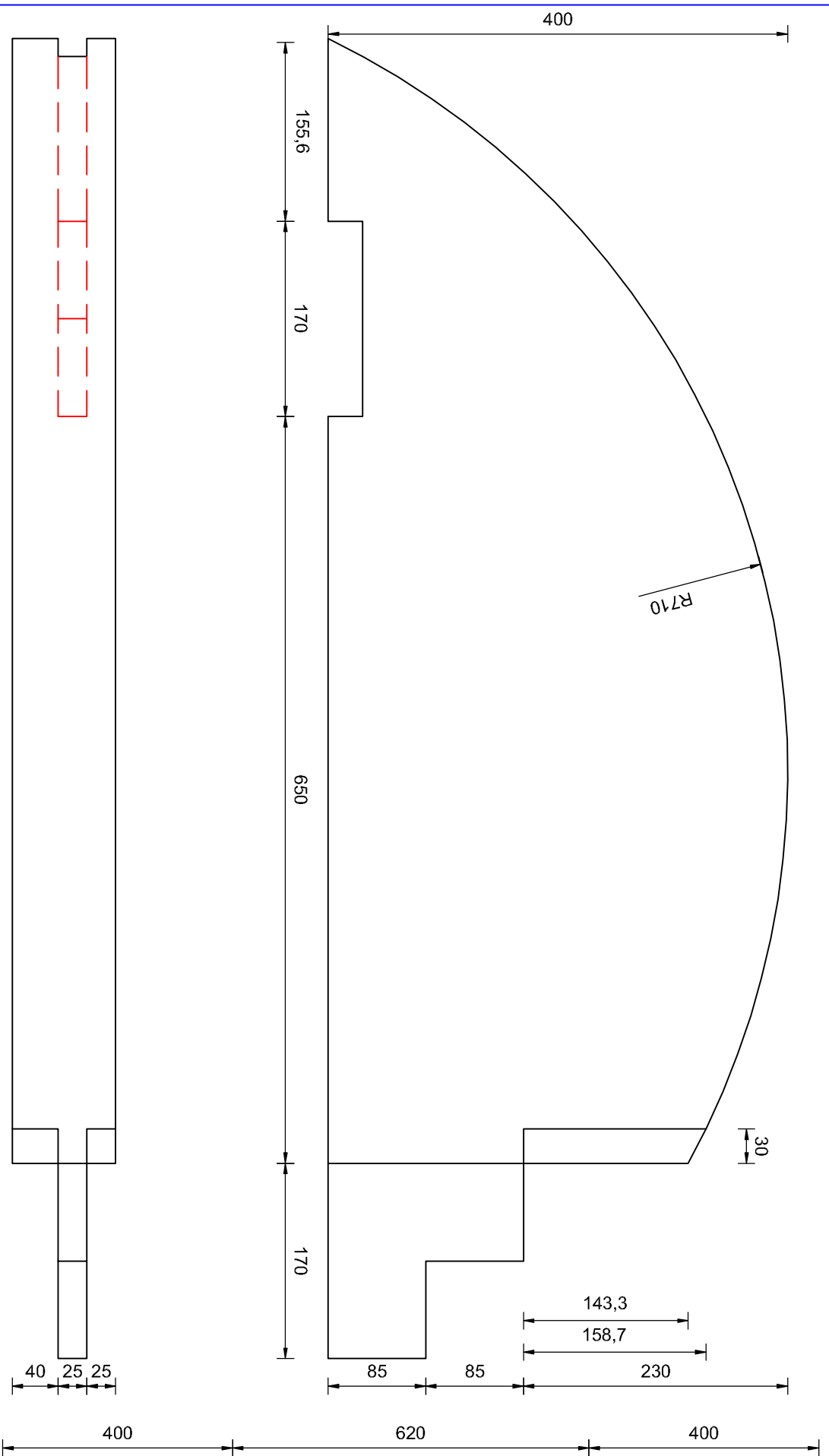

Plooistukken 90 mm dik

Fontys Hogeschool

Project: Oliemolten

Opdrachtgever: Fontys PTH Eindhoven

Onderdeel: Kroonwiel / Plooistukken

Fase: Voorlopig Definitief Ontwerp

Datum: 05-11-09	Projectnr: E002
Schaal: 1:10 / 1:5	Tek.nr: 2
Formaat: A3	Blad: 2
Wijzigingsdatum:	Rel.nr: B&W06v1
wijz. A	Getekend: John Hospel
wijz. B	Gewijzigd door:
wijz. D	

Horsten 10
Eindhoven
E-MAIL: j.hospel@student.fontys.nl

maken dienen in het werk gemeten en gecontroleerd te worden

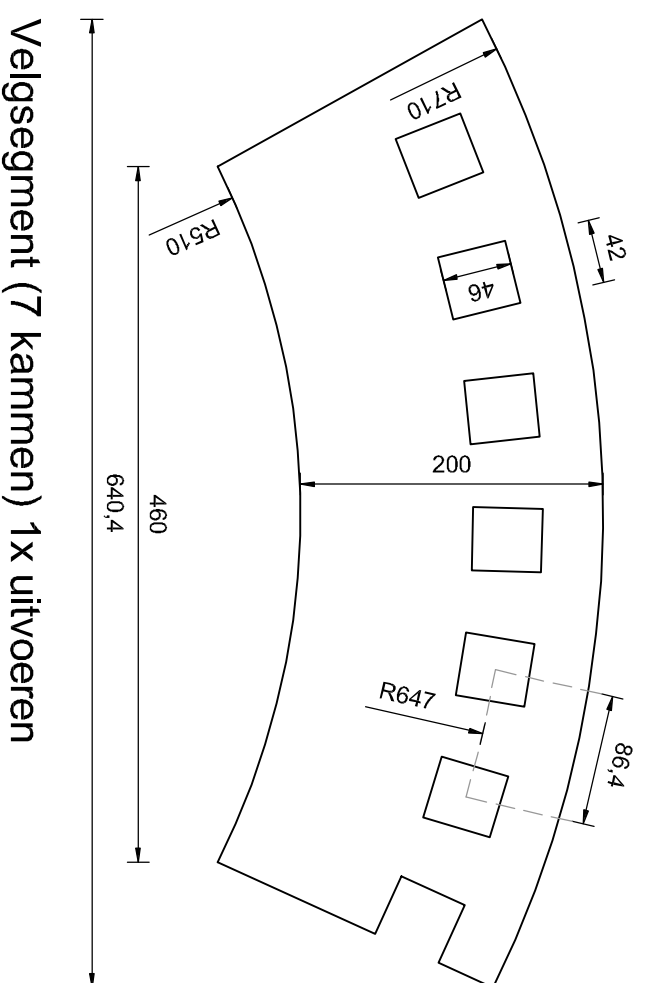

Velgsegment (7 kammen) 1x uitvoeren

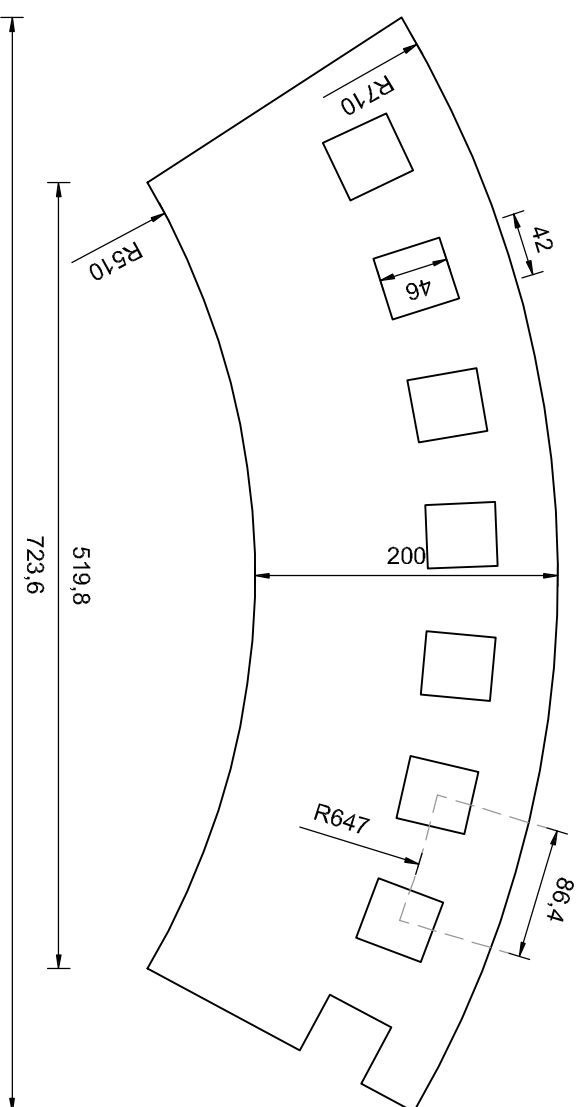

Velgsegment (8 kammen) 5 x uitvoeren

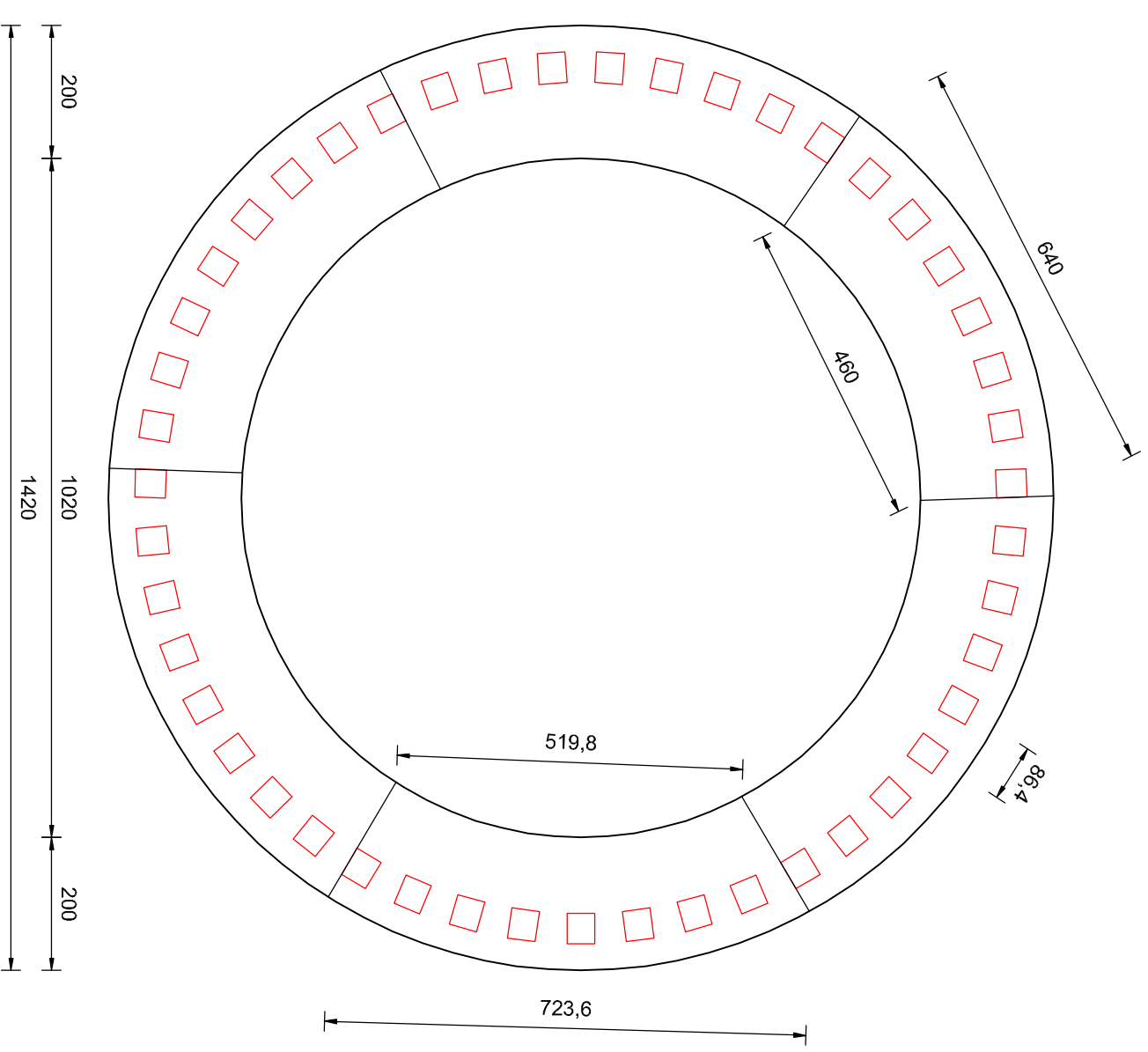

Velg 80 mm dik (gatmaat 46x42 mm)
5 x Velgsegmenten (8 kammen)
1 x Velgsegment (7 kammen)

Fontys Hogeschool

Project: Oliemolen
Opdrachtgever: Fontys PTH Eindhoven
Onderdeel: Kroonwiel / Velg
Fase: Voorlopig Definitief Ontwerp

Datum: 05-11-09	Projectnr:
Schaal: 1:10 / 1:5	Tek.nr.: E003
Formaat: A3	Blad: 3
Wijzigingsdatum:	Rel.nr.: B&W06v1
wijz. A	Getekend: John Hospel
wijz. B	wijz. D
wijz. D	Gewijzigd door:

Horsten 10
Eindhoven
E-MAIL: j.hospel@student.fontys.nl

maken dienen in het werk gemeten en gecontroleerd te worden

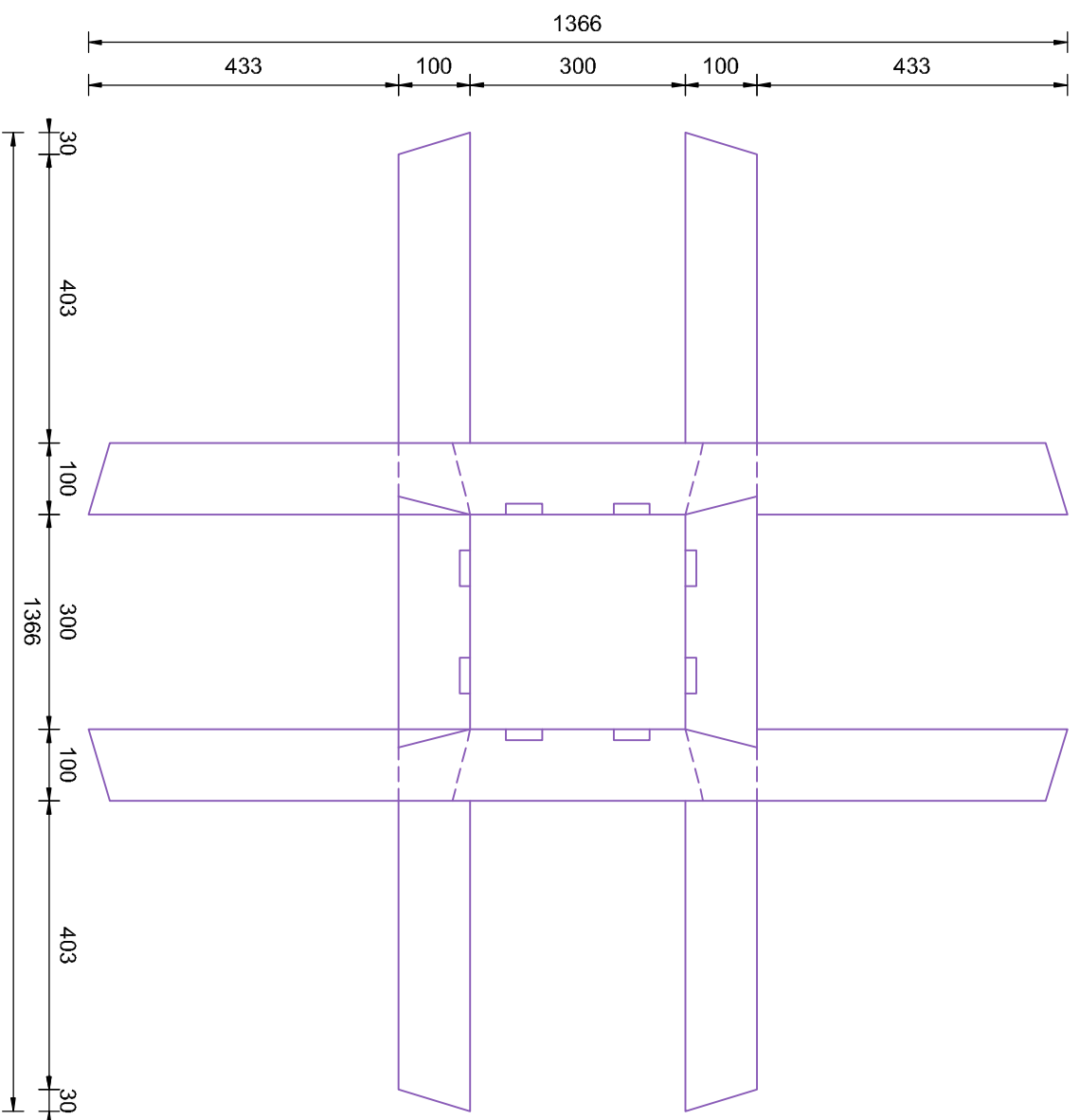

Kruisarmen 100 x 250 mm

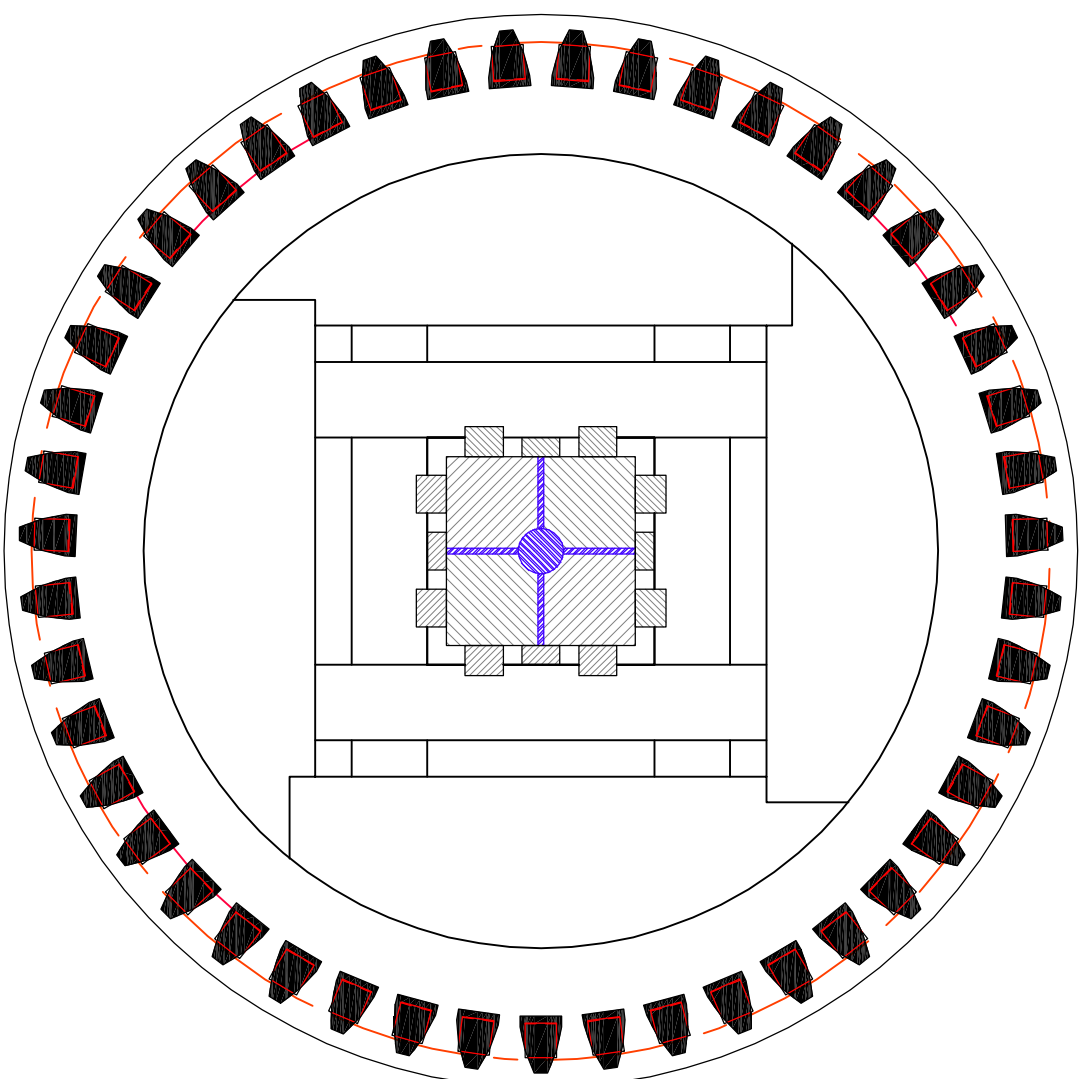

Doorsnede spil (incl. wiggen)

Fontys Hogeschool

Project: Oliemolien

Opdrachtgever: Fontys PTH Eindhoven

Onderdeel: Kroonwiel / Kruisarmen

Fase: Voorlopig Definitief Ontwerp

Datum: 05-11-09	Projectnr: E004
Schaal: 1:10	Tek.nr: 4
Formaat: A3	Blad: 4
Wijzigingsdatum:	Rel.nr: B&W06v1
wijz. A	wijz. C
wijz. B	wijz. D
	Getekend: John Hospel
	Gewijzigd door:

Horsten 10
Eindhoven

E-MAIL: j.hospel@student.fontys.nl

maken dienen in het werk gemeten en gecontroleerd te worden

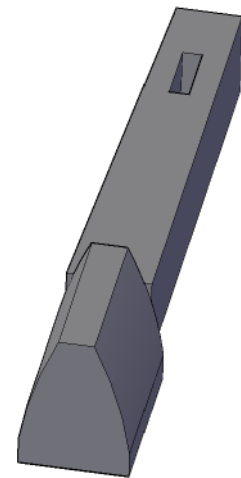
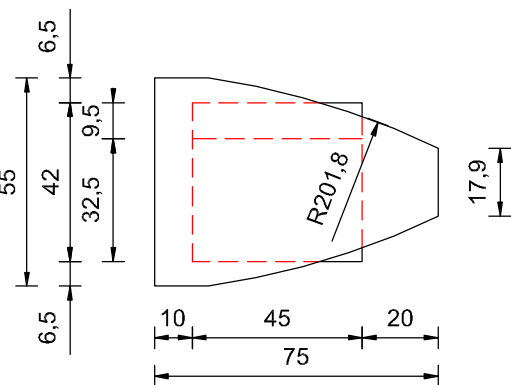
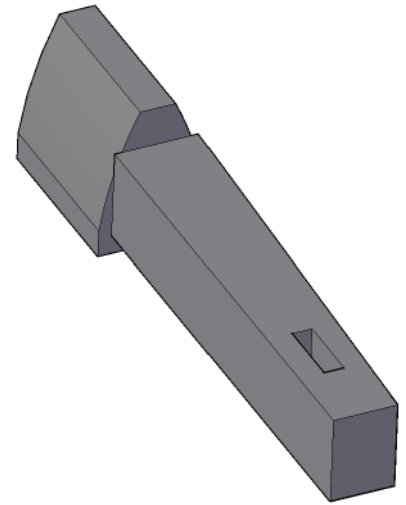
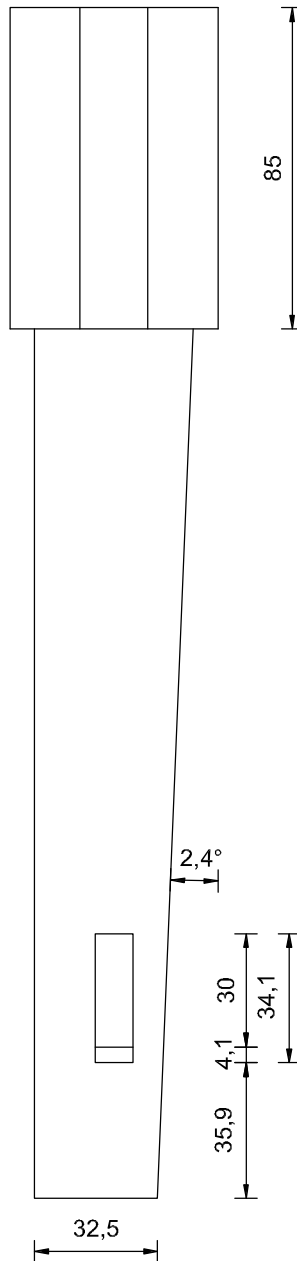
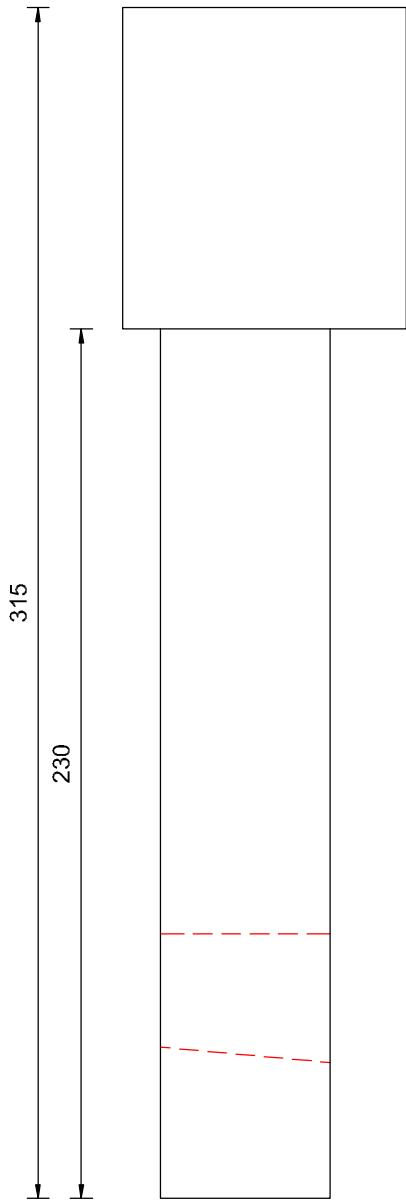

Fontys Hogeschool

Project: Oliemolen
 Opdrachtgever: Fontys PTH Eindhoven
 Onderdeel: Kroonwiel / Monotekening kam
 Fase: Voorlopig Definitief Ontwerp

Datum: 05-11-09

Schaal: 1:2

Formaat: A4

Wijzigingsdatum:

wijz. A wijz. C

wijz. B wijz. D

Projektnr:

Tek.nr. E005

Blad: 5

Ref.nr. B&W06vt

Getekend: John Hospel

Gewijzigd door:

Horsten 10
 Eindhoven

E-MAIL: j.hospel@student.fontys.nl

maten dienen in het werk gemeten en gecontroleerd te worden

Kam kroonwiel

47 stuks uitvoeren

Houtsoort: accacia